

Фронтална плоскост меламина (текстил)
код 177706 (756)
L60*2,5*H54см
цвет 100, 300, 600, 800 (221, 223, 229)
66,70 € (92,50 €)
код 177703 (748)
L70*2,5*H54см
69,30 € (94,60 €)
код 177704 (749)
L80*2,5*H54см
71,30 € (123,00 €)
код 177705 (750)
L90*2,5*H54см
73,90 € (125,00 €)
код 177707 (751)
L100*2,5*H54см
75,50 € (126,10 €)
код 177708 (752)
L120*2,5*H54см
79,60 € (129,70 €)
код 177719 (753)
L140*2,5*H54см
84,80 € (133,30 €)
код 177720 (754)
L160*2,5*H54см
89,90 € (156,00 €)
код 177721 (755)
L180*2,5*H54см
95,10 € (169,50 €)

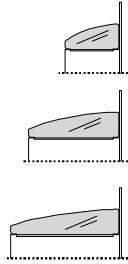

Горен плот стъклен
код 177585
L60*0,5*H30см
цвет 200
47,60 €
код 177586
L80*0,5*H30см
54,80 €
код 177587
L100*0,5*H30см
66,70 €
код 177588
L120*0,5*H30см
73,90 €

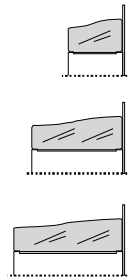

Горен плот меламина (текстил)
код 177589
L60*0,5*H38,5см
цвет 200
54,30 €
код 177590
L80*0,5*H38,5см
63,60 €
код 177591
L100*0,5*H38,5см
76,00 €
код 177592
L120*0,5*H38,5см
86,80 €

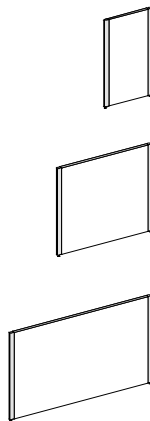

Плоскост Н108 см меламина (текстил)
код 177730 (760)
L60*2,5*H108см
цвет 100, 300, 600, 800 (221, 223, 229)
90,90 € (138,50 €)
код 177731 (761)
L70*2,5*H108см
95,10 € (142,10 €)
код 177732 (762)
L80*2,5*H108см
99,20 € (163,80 €)
код 177733 (763)
L90*2,5*H108см
102,80 € (184,40 €)
код 177734 (764)
L100*2,5*H108см
105,90 € (190,60 €)
код 177735 (765)
L120*2,5*H108см
120,40 € (221,60 €)
код 177736 (766)
L140*2,5*H108см
127,10 € (247,40 €)
код 177737 (767)
L160*2,5*H108см
134,30 € (272,70 €)
код 177738 (768)
L180*2,5*H108см
141,00 € (298,60 €)

Свързваща колона 2,3 или 4 канала
код 177722
Ф4*H108см
цвет 000
35,70 €

Свързваща колона 2,3 или 4 канала
код 177723
Ф4*H160см
цвет 000
50,10 €

Kit свързка с 2 канала 120°
код 177724
Ф4,5*H5см
цвет 000
34,00 €

Kit свързка с 3 канала 120°
код 177726
Ф4,5*H5см
цвет 000
35,20 €

kit свързка със стена или терминал "duplex"
код 177489
12,60 €

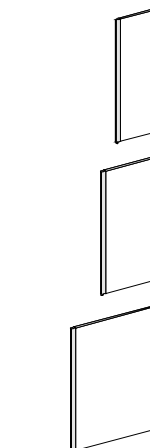

Плоскост Н160 см меламина (текстил)
код 177740 (775)
L60*2,5*H160см
цвет 100, 300, 600, 800 (221, 223, 229)
128,10 € (198,90 €)
код 177741 (776)
L70*2,5*H160см
132,80 € (205,60 €)
код 177742 (777)
L80*2,5*H160см
136,90 € (278,40 €)
код 177743 (778)
L90*2,5*H160см
142,10 € (285,10 €)
код 177744 (779)
L100*2,5*H160см
146,70 € (291,80 €)
код 177745 (780)
L120*2,5*H160см
161,20 € (312,50 €)

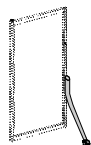

Крак подвижен със застолоряване за поликарбонатни плоскости
код 177925
цвет 000
42,50 €

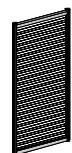

Поликарбонатна плоскост
код 177926
L80*4*H160см
цвет 999
228,50 €
код 177927
L100*4*H160см
249,50 €
код 177928
L120*4*H160см
269,20 €

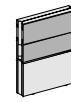

Плоскост "duplex"
код 177234
L60*8,5*H82см
цвет 000
185,90 €
код 177235
L70*8,5*H82 см
198,60 €
код 177236
L80*8,5*H82 см
213,20 €
код 177237
L90*8,5*H82 см
226,60 €
код 177238
L100*8,5*H82 см
240,40 €
код 177239
L120*8,5*H82 см
266,60 €

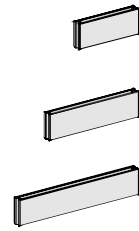
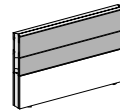
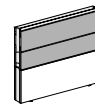

Горен плот меламина (текстил)
код 177250 (177260)
L60*8,5*H26см
цвет 100, 300, 600, 800, (221, 223, 229)
30,80 € (58,40 €)
код 177251 (177261)
L70*8,5*H26см
32,10 € (63,00 €)
код 177252 (177262)
L80*8,5*H26см
33,30 € (66,20 €)
код 177253 (177263)
L90*8,5*H26см
36,30 € (73,50 €)
код 177254 (177264)
L100*8,5*H26см
37,60 € (76,90 €)
код 177255 (177265)
L120*8,5*H26см
40,20 € (82,30 €)

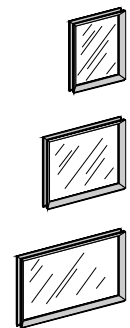

Плоскост стъклена с метална рамка
код 177278
L60*8,5*H76 см
цвет 000
170,20 Евро
код 177279
L70*8,5*H76 см
цвет 000
180,60 Евро
код 177280
L80*8,5*H76 см
192,00 Евро
код 177281
L90*8,5*H76 см
203,90 Евро
код 177282
L100*8,5*H76 см
214,70 Евро
код 177283
L120*8,5*H76 см
240,10 Евро

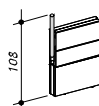

Поддържаща колона за модул Н108см
код 177240
цвет 000
9,60 Евро

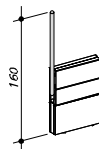

Поддържаща колона за модул Н160см
код 177241
цвет 000
16,30 Евро

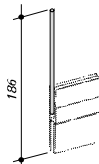

Поддържаща колона за модул Н186см
код 177242
цвет 000
19,00 Евро

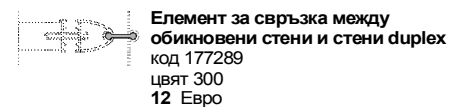
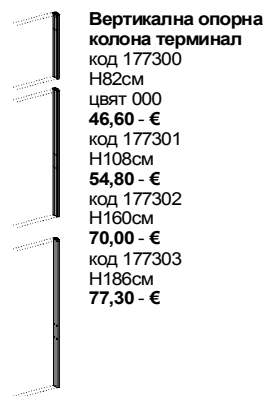
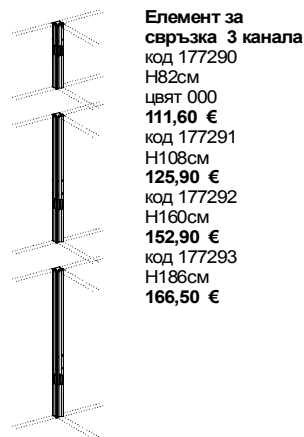
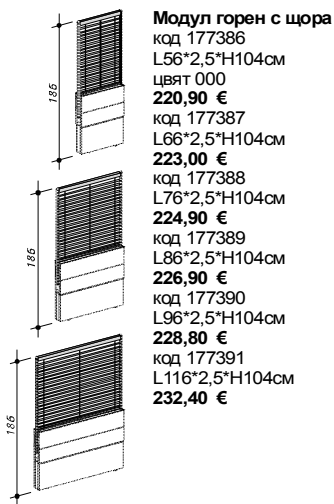
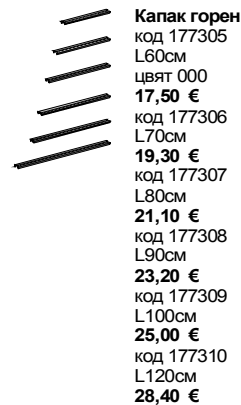
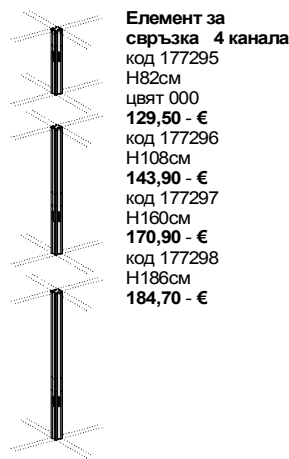
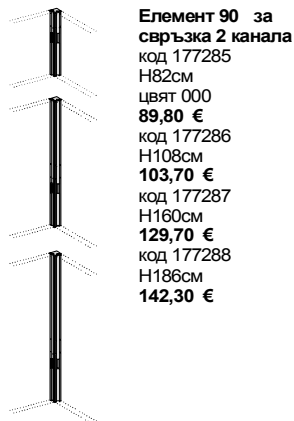
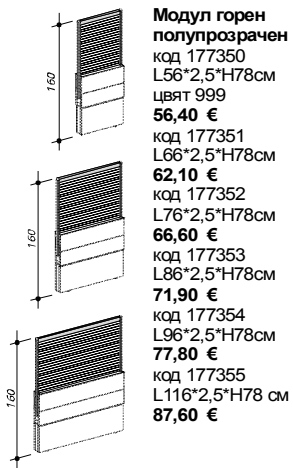

Подвижните преградни плоскости могат да бъдат съединявани помежду си в различни положения. Плоскостите могат да имат собствена стойка, като се фиксират един или повече от краката с възможност за регулиране в зависимост от условията на ползване.

Плоскостта от матов или стъклен може да бъде лесно съединена с , за да се осигури единството на структурата. Към крайната част на плоскостта е предвиден профил с цвят, позволяващ да бъде съчетан с разделителните и подвижните плоскости

Плоскости

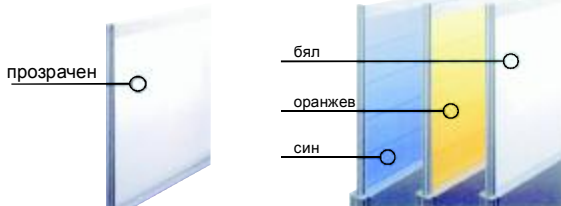

Плоскости duplex system



Меламинови плоскости

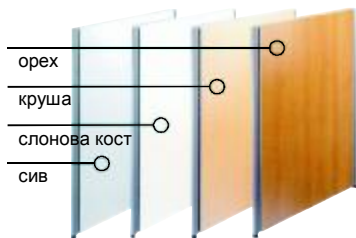

Плоскости микрофибър

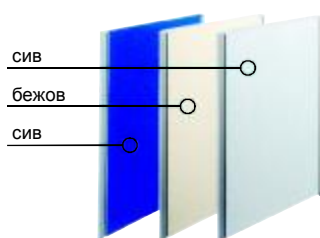

Цвят меламин



Допълващи цветове



Цветове микрофибър

